

RO-KO PROJEKT – ROK ŠOŠTAR s.p.
Prekopa 43, 3304 Tabor, GSM : 031-390 190, fax : 03-57 25 197, E-mail : rok.sostar@siol.net

INVESTITOR / NAROČNIK
OBČINA VRANSKO
3305 Vransko

OBJEKT / LOKACIJA

**IDEJNA ZASNOVA UREDITVE
OKOLICE POKOPALIŠČA**
Vransko



PROJEKT
IDEJNI KONCEPT

NAČRT
ZUNANJA UREDITEV

ŠTEVILKA PROJEKTA
ID-55/2006

RO-KO
PROJEKT

12. Marec 2007
ROK ŠOŠTAR

RO-KO PROJEKT – ROK ŠOŠTAR s.p.
Prekopa 43, 3304 Tabor, GSM : 031-390 190, fax : 03-57 25 197, E-mail : rok.sostar@siol.net

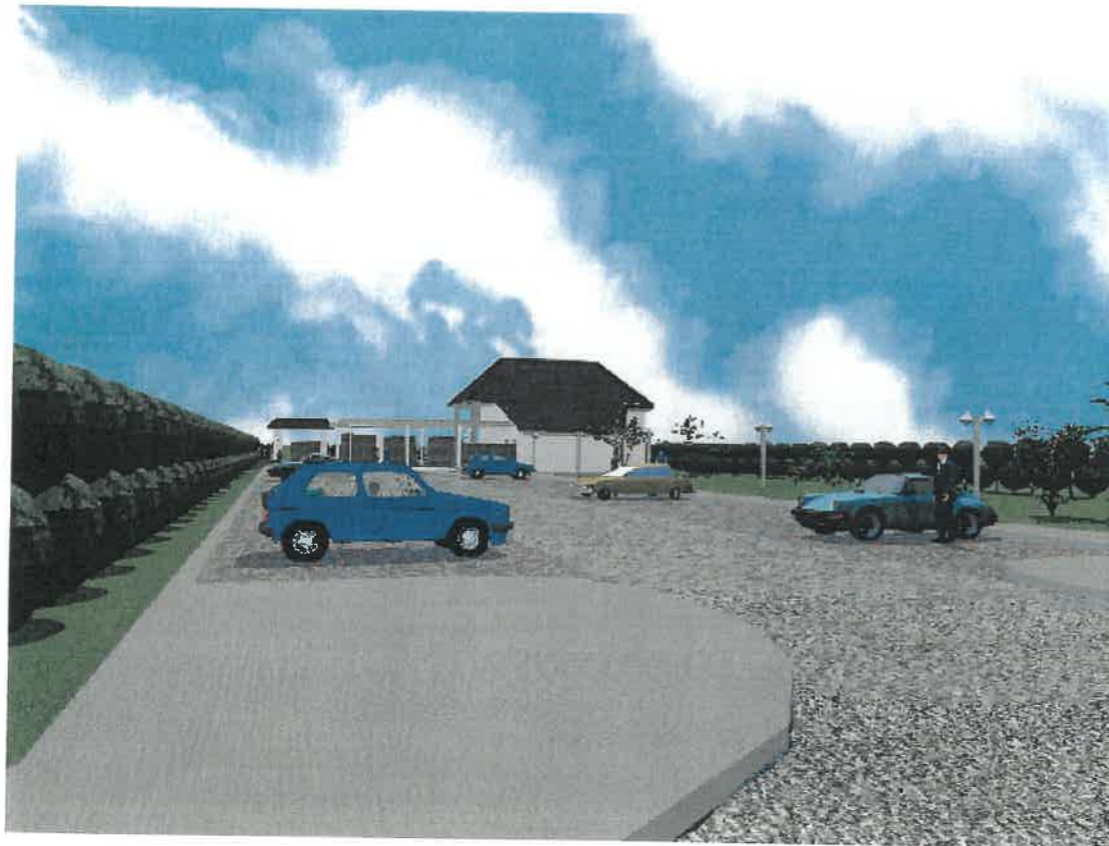

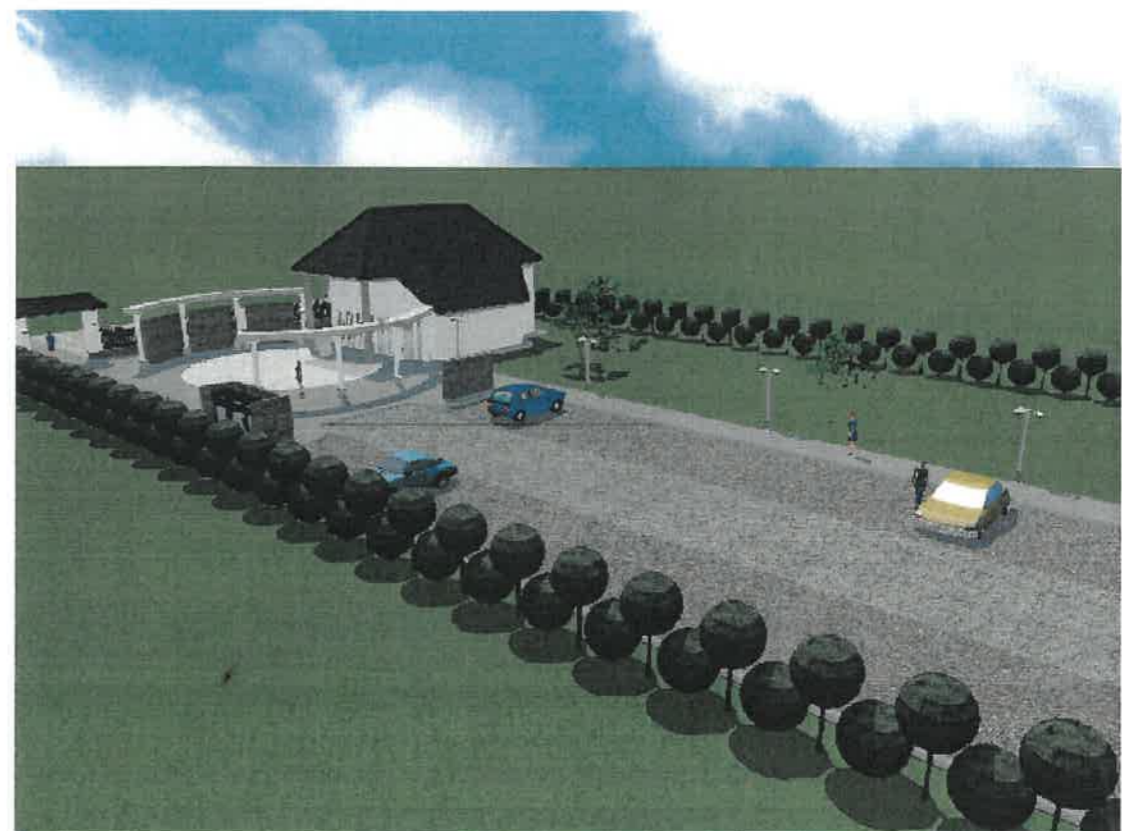
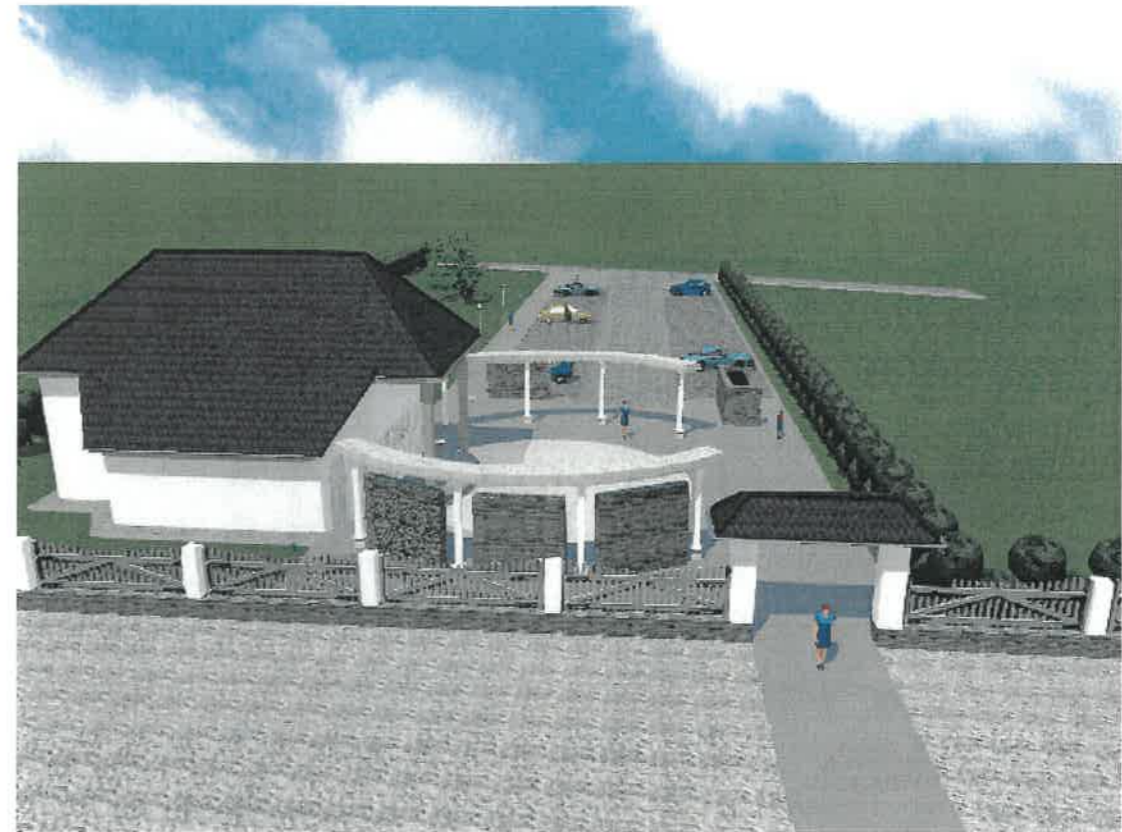

IDEJNA ZASNOVA OKOLICE POKOPALIŠČA
/ dopolnitev /

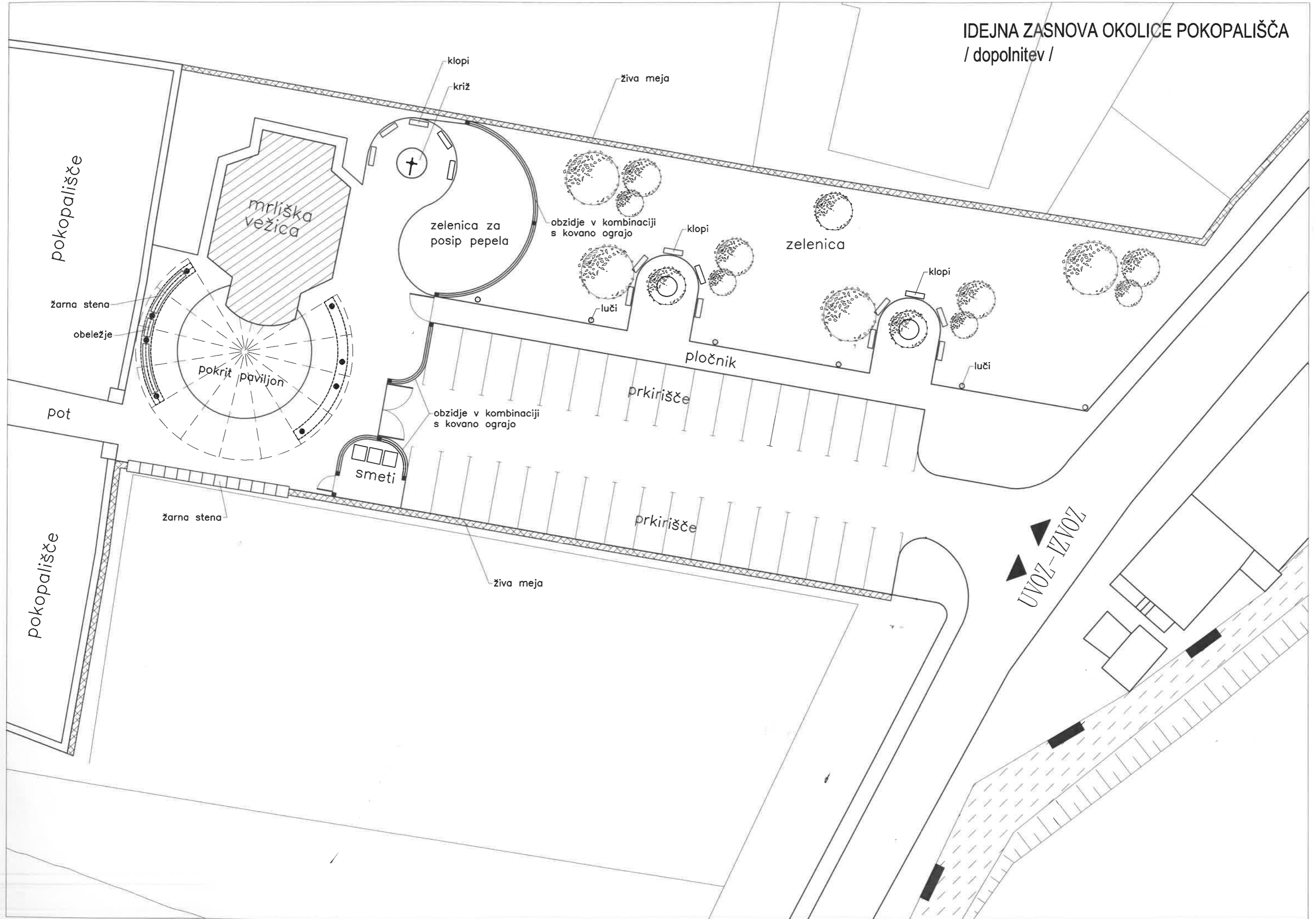

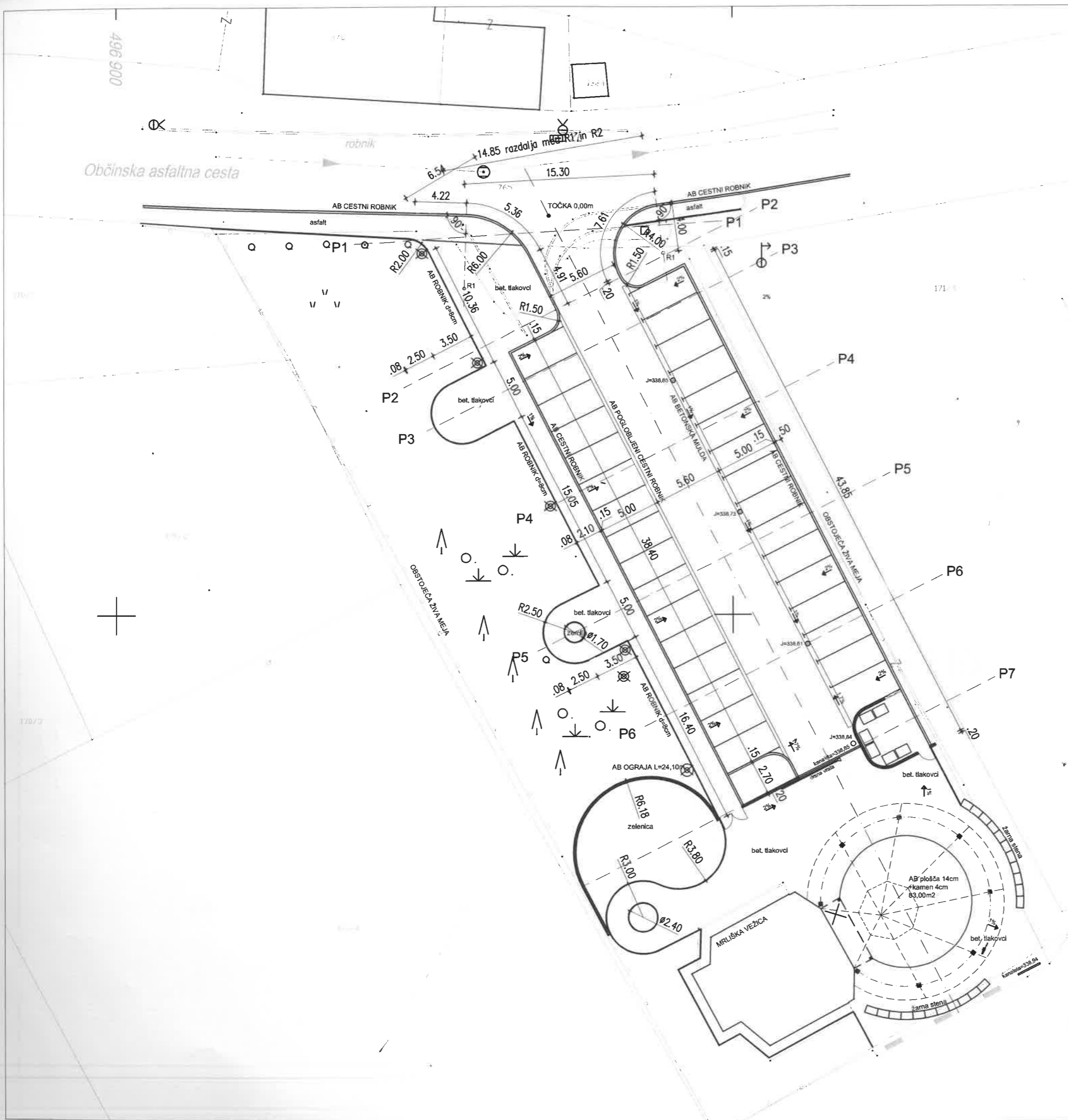

PZI -PROJEKT ZA IZVEDBO

OPOMBE:
 -Vse višinske kote je potrebno kontrolirati na objektu!
 -Nasutja pod povoznimi površinami je potrebno enakomirno skomprimirati do zbitosti 90-100 MPa.
 -Pri uvozu je potrebno višino asfalta prilagoditi obstoječem asfaltu.

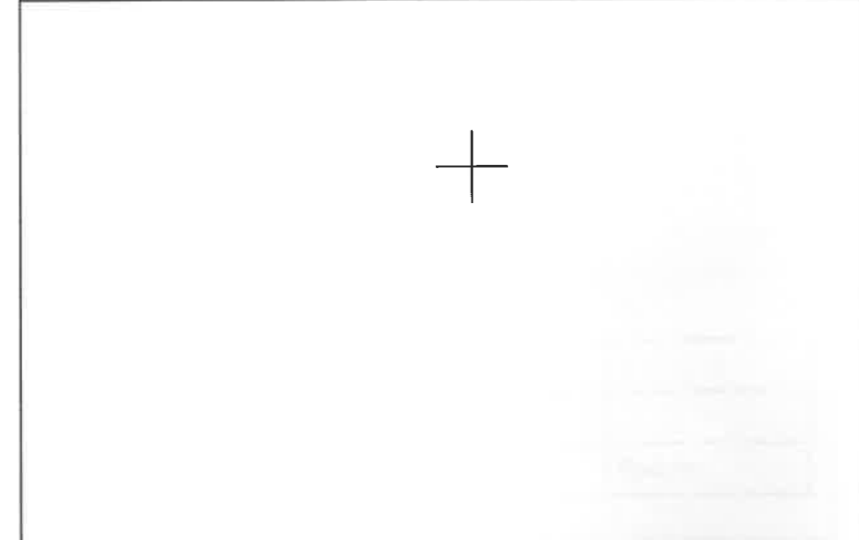

ZUNANJA UREDITEV m1:200

Sprememba:	Opis spremembe:	Datum:	Podpis:
------------	-----------------	--------	---------

Investitor: OBČINA VRANSKO
 Vransko 59, 3305 Vransko

Št. projekta: R-128/2010

Objekt: GRADNJA PARKIRIŠČ IN NADSTREŠNICE PRED
 MRUŠKO VEŽICO
 parc. št. 173 k.o. Vransko

Vsebina lista: ZUNANJA UREDITEV

Odg. vodja projekta: Jože Komerčič u.d.l.a.
 Ident. št. odg. vodje projekta: ZAPS 0362 A

Odgovorni projektant: Jože Komerčič u.d.l.a.
 Ident. št. odg. projektanta: ZAPS 0362 A

Projektant: Rok Šoštar grad.teh.
 Datum: September 2010

Datoteka:

RO-KO projekti

PROJEKTIRANJE
 NAČRTOVANJE in SVETOVANJE

ROK ŠOŠTAR s.p.
 PREKOPA 43, 3304 TABOR

Načrt: PZI ARHITEKTURA

Merilo: 1:200 List: 1

PZI -PROJEKT ZA IZVEDBO

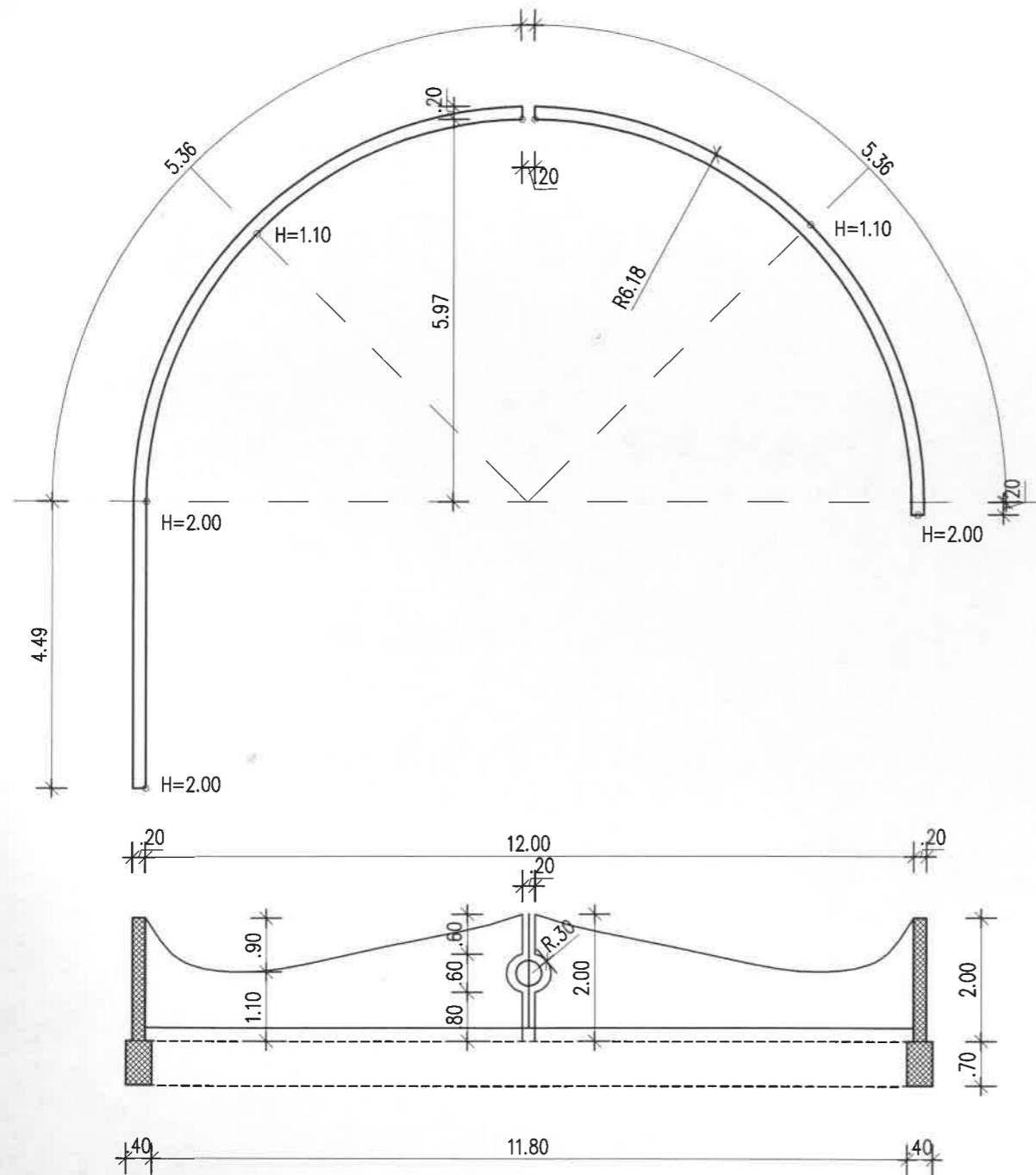

AB ZID

m1:100

Sprememba:	Opis spremembe:	Datum:	Podpis:
------------	-----------------	--------	---------

Investitor:	OBČINA VRANSKO Vransko 59, 3305 Vransko	Št. projekta:	R-128/2010
Objekt:	GRADNJA PARKIRIŠČ IN NADSTREŠNICE PRED MRLIŠKO VEŽICO parc. št. 173 k.o. Vransko		
Vsebina lista:	AB ZID		
Odg. vodja projekta:	Jože Komerički u.d.i.a.	Ident. št. odg. vodje projekta:	ZAPS 0362 A
Odgovorni projektant:	Jože Komerički u.d.i.a.	Ident. št. odg. projektanta:	ZAPS 0362 A
Projektant:	Rok Šoštar grad.teh.		
Datum:	September 2010	Datoteka:	
		Načrt: PZI	ARHITEKTURA
		Merilo: 1:100	List: 6



PROJEKTIRANJE
NAČRTOVANJE in SVETOVANJE

ROK ŠOŠTAR s.p.
PREKOPA 43, 3304 TABOR

JK

gost